

Reinigung

- ➔ Reinigen Sie den BAGPAX® nach dem Gebrauch.
Bei Bedarf kann der BAGPAX® mit Geschirrspülmittel und Lappen abgerieben werden.
- i** Verwenden Sie keine sonstigen Reinigungs- oder Scheuermittel.

Aufbewahrung

- ➔ Falten Sie den BAGPAX® im sauberen und getrockneten Zustand zusammen und bewahren Sie ihn mit den Saugnäpfen in der Aufbewahrungstasche auf.
- i** Die Silikonschnüre können am BAGPAX® festgeknotet bleiben.

GEFAHR Verwendung von Werkzeugen



Werkzeuge können Schäden am PKW und BAGPAX® verursachen.

- ➔ Lösen Sie die Saugnäpfe mit den Fingern von den Scheiben.
- ➔ Benutzen Sie keine Werkzeuge bei der Montage und Demontage des BAGPAX®.

Für häufige Nutzung

1. Legen Sie das Boden- und Deckenelement nach den Fallmarkierungen flach aufeinander.
2. Rollen Sie den BAGPAX® an der Ladeluke beginnend zusammen.
3. Halbieren Sie den BAGPAX® und stecken Sie ihn in die Aufbewahrungstasche.

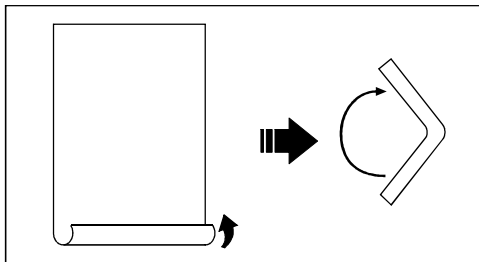

Für platzsparende Aufbewahrung

1. Legen Sie das Boden- und Deckenelement nach den Fallmarkierungen flach aufeinander.
2. Falten Sie den BAGPAX® auf ein Drittel seiner Breite und fünfmal hintereinander längs.
3. Stecken Sie den BAGPAX® in die Aufbewahrungstasche und halbieren Sie diese.

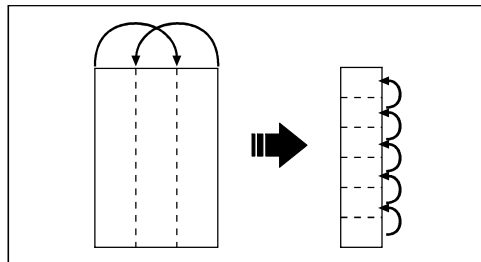

© 2006 BAGPAX Cargo Systems e.K.
Gebrauchsanleitung - 1. Auflage, März 2006
Alle Rechte vorbehalten.

Nachdruck, Vervielfältigung und Verbreitung, auch auszugsweise, ist ohne schriftliche Genehmigung der BAGPAX® Cargo Systems e.K. nicht gestattet. Der Hersteller übernimmt für die beschriebenen Produkteigenschaften eine zweijährige Garantie gemäß des beiliegenden Garantiescheins.

Bei unsachgemäßer Verwendung übernimmt der Hersteller keine Haftung oder Garantie! Bei der Entsorgung des BAGPAX® beachten Sie die örtlichen Bestimmungen.

BAGPAX Cargo Systems e.K.
Saarlouis, Germany

<http://www.bagpax.com>
info@bagpax.com

Hotline: 0049 9001 BAGPAX (09001224729)
(49 Cent/Min. aus dem dt. Festnetz) Printed in Germany.

BAGPAX®

C a r g o S y s t e m s

Gebrauchsanleitung

Sehr geehrter Kunde,
vielen Dank für den Kauf des BAGPAX® Edition Kombi.

Für optimalen Nutzen und Sicherheit lesen Sie bitte diese Gebrauchsanleitung vor dem ersten Einsatz aufmerksam und vollständig durch.
Bewahren Sie die Gebrauchsanleitung in der Aufbewahrungstasche auf.

Wir wünschen Ihnen viel Erfolg mit dem BAGPAX®.

Produkteigenschaften

Der BAGPAX® schützt Ihren Laderaum vor Verschmutzung und ist Sichtschutz für Ihr Ladegut. Er ist insbesondere einsetzbar in Kombi-PKW. Durch die dehnbaren Silikonschnüre ist eine flexible Anpassung an den Laderaum möglich. Der BAGPAX® kann mit oder ohne Umlegen der Rücksitze verwendet werden.

Produktvorteile

- Rundum verschlossen
- Schnell einsatzbereit
- Keine Veränderung am Fahrzeug
- Kleines Packmaß
- Leicht zu reinigen

Lieferumfang

- 1 x BAGPAX®
- 1 x Gebrauchsanleitung / Garantieschein
- 6 x Saugnapf
- 2 x Silikonschnur
- 1 x Aufbewahrungstasche

Prüfen Sie die Lieferung auf Vollständigkeit.

Maße

- Bodenelement [cm]: 160 x 110
- Deckenelement [cm]: 130 x 95
- Höhe [cm]: 65
- Volumen [l]: 965
- Packmaß [cm]: 26 x 39 x 8,5

Material

- Silikonschnur, Durchmesser [mm]: 5
- PVC-Saugnäpfe, Durchmesser [mm]: 50
- Polypropylengewebe: beschichtet, wasserfest
- Nähte: umgeschlagen, wasserdurchlässig



BAGPAX®
Kombi inkl. Heckschutz

DE

Sicherheitshinweise

GEFAHR Sauerstoffmangel im BAGPAX®



- Für Personen und Tiere besteht im BAGPAX® Erstickungsgefahr.
- ➔ Lassen Sie Kinder nicht unbeaufsichtigt.
 - ➔ Verstauen Sie die Aufbewahrungstasche sofort nach Gebrauch.

GEFAHR Leicht entzündliches oder heißes Material



Heiße Materialien können den BAGPAX® beschädigen. Leicht entzündliche Materialien können durch starke Sonneneinstrahlung entzündet werden.



- ➔ Befördern Sie kein leicht entzündliches Material.
- ➔ Befördern Sie kein heißes oder glühendes Material.

ACHTUNG Eingeschränkte Sicht nach hinten



- Durch die eingeschränkte Sicht nach hinten besteht eine erhöhte Unfallgefahr.
- ➔ Verwenden Sie den BAGPAX® nur in einem PKW mit zwei Außenspiegeln.

Montage

1. Den BAGPAX® auspacken

- ➔ Öffnen Sie die Aufbewahrungstasche und entnehmen Sie den BAGPAX®, die Silikonschnur und die Saugnäpfe.

i Bewahren Sie die Aufbewahrungstasche kindersicher auf.

2. Die Silikonschnur einfädeln

- ➔ Ziehen Sie die Silikonschnur locker durch die Schlaufen und kneten Sie sie an den entsprechenden Schlaufen fest.

i Ein Kürzen der Silikonschnur ist nicht nötig.

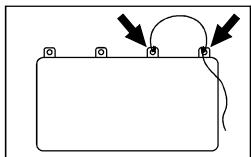

Bei aufgestellten Rücksitzen verwenden Sie die beiden hinteren Schlaufen.

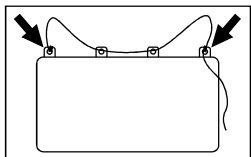

Bei umgelegten Rücksitzen verwenden Sie die beiden äußeren Schlaufen.

3. Die Saugnäpfe anbringen

- ➔ Drücken Sie die Saugnäpfe auf die gereinigten, fettfreien Fensterscheiben.

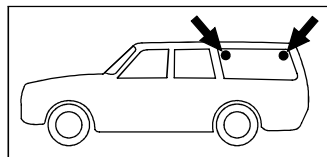

Bei aufgestellten Rücksitzen befestigen Sie die Saugnäpfe an diesen Positionen.

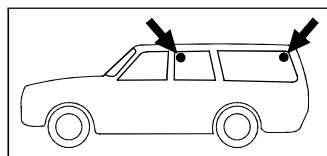

Bei umgelegten Rücksitzen befestigen Sie die Saugnäpfe an diesen Positionen.

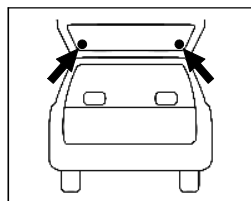

i Bei Fahrzeugen mit stark abfallendem Heck ist es vorteilhaft, die Saugnäpfe an der Heckklappe zu befestigen.

4. Den BAGPAX® einhängen

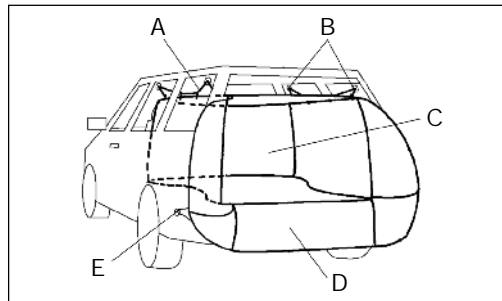

A Silikonschnur; B Saugnäpf; C Ladeöffnung; D Heckschutz; E zusätzliche Befestigung des Heckschutzes.

1. Entfalten Sie den BAGPAX® auf der Ladefläche.
2. Hängen Sie die Silikonschnur in die Haken der Saugnäpfe ein.
3. Öffnen Sie den BAGPAX®.
4. Legen Sie den Heckschutz über die Stoßstange und breiten Sie ihn seitlich über das Heck aus.

i Der Heckschutz kann zusätzlich mit einem Saugnäpf außen am PKW befestigt werden (siehe Abbildung links, Punkt E).

i Die Silikonschnur muss leicht gespannt sein.

Sollte der BAGPAX® in Ihrem PKW nicht montierbar sein, wenden Sie sich an den Hersteller.

Anwendung

Das Ladegut packen

- ➔ Beladen Sie den BAGPAX® nach der Montage im PKW mit Ihrem Ladegut.

GEFAHR Ungesichertes Ladegut



Das Ladegut im BAGPAX® kann die Insassen beim Transport gefährden.

- ➔ Sichern Sie das Ladegut, damit es auf dem glatten Boden des BAGPAX® nicht verrutschen kann. Sichern Sie zusätzlich scharfkantiges und spitzes Ladegut.
- ➔ Packen Sie schweres Ladegut flach und nicht höher als 40 cm.

ACHTUNG Überbelastung des BAGPAX®



Der BAGPAX® kann durch Tragen oder Verschieben im beladenen Zustand beschädigt werden.

- ➔ Beladen Sie den BAGPAX® erst nach der Montage im PKW.

Den BAGPAX® verschließen

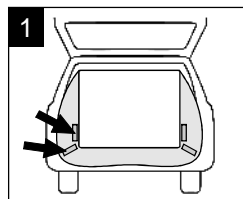

- ➔ Verbinden Sie die Klettverschlüsse des Heckschutzes miteinander.

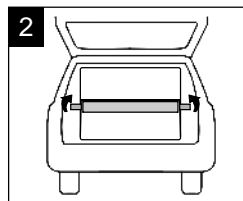

- ➔ Legen Sie die Klettflaschen des Heckschutzes an den Seitenwänden straff an.

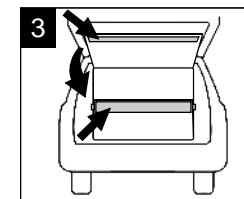

- ➔ Verbinden Sie die Klettverschlüsse der Klappe und des Heckschutzes miteinander.

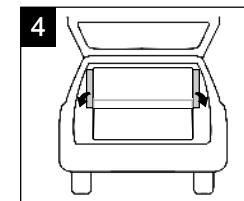

- ➔ Legen Sie die Klettflaschen der Klappe an den Seitenwänden an.